

EBDSPIR-KNX

KNX, ceiling PIR presence/absence detector

KNX, Decken-PIR-Präsenz-/Abwesenheitsmelder

Detector PIR presencia/ ausencia para techo, regulación KNX

Detector de presença/ausência, KNX

Variation KNX, détecteur de présence / absence PIR au plafond

KNX, rilevatore di presenza / assenza PIR a soffitto

KNX, plafond PIR aanwezigheids- / afwezigheidsdetector

Инфракрасный датчик присутствия, скрытый монтаж в потолок, полуавтоматический режим, KNX



**Attention | Beachtung | Atención |
Atenção | Attention | Attenzione | Aandacht |
Внимание**

EN To be installed by competent technician with good understanding of network devices.

DE Von einem kompetenten Techniker mit guten Kenntnissen der Netzwerkgeräte zu installieren.

ES Debe ser instalado por un técnico competente con buen conocimiento de los dispositivos de red.

PT Para ser instalado por um técnico competente com bom conhecimento de dispositivos de rede.

FR À installer par un technicien compétent ayant une bonne compréhension des périphériques réseau.

IT Da installare da un tecnico competente con una buona conoscenza dei dispositivi di rete.

NL Te installeren door een competente technicus met een goed begrip van netwerkapparatuur.

RU Устанавливается компетентным техником, хорошо разбирающимся в сетевых устройствах.

Dimensions (mm) | Abmessungen (mm) | Dimensiones (mm) | Dimensões (mm) | Dimensió (mm) | Dimensies (mm) | Размеры (мм)

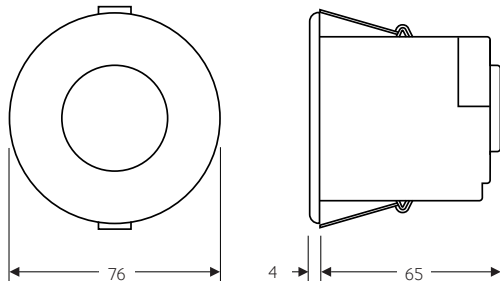

Detection pattern | Erfassungsbereich | Patrón de detección | Padrão de detecção |
Performance de détection | Modello di rilevazione | Detectie zone | Шаблон обнаружения

high < sensitivity > low

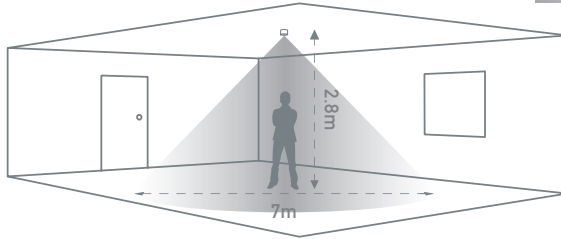

Wiring | Verkabelung | Cableado | Ligações | Câblage | Cablaggio | Bedrading | Кабель

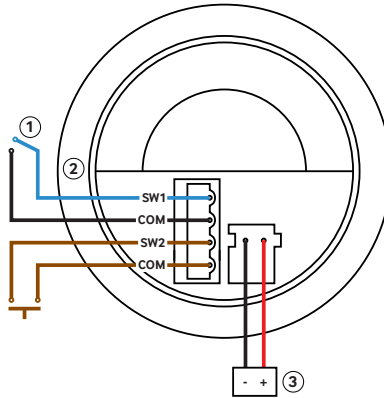

EN Key

1. Switches, as configured in the ETS software.
2. Low voltage only.
3. KNX bus

DE Zeichenerklärung

1. Schalter, gemäß Konfiguration in ETS Software.
2. Ausschließlich Niederspannung.
3. KNX bus

ES Explicación

1. Interruptores, según configuración del software ETS.
2. Solo baja tensión
3. KNX bus

PT Legenda

1. Interruptores, conforme configurado no software ETS.
2. Apenas em baixa tensão.
3. KNX bus

FR Légende

1. Commutateurs, tels que configurés dans le logiciel ETS.
2. Basse tension uniquement.
3. KNX bus

IT Leggenda

1. Interruttori, secondo la configurazione effettuata nel software ETS.
2. Solo bassa tensione.
3. KNX bus

NL Legenda

1. Schakelaars, zoals geconfigureerd in de ETS-software
2. Alleen laagspanning
3. KNX bus

RU Условные обозначения

1. Переключатели, настроенные в программном обеспечении ETS.
2. Только низкое напряжение.
3. Шина KNX

Presence or absence detection | Anwesenheits- oder Abwesenheitserkennung | Detección de presencia o ausencia | Deteção em presença ou ausência | Détection de présence ou d'absence | Rilevazione di presenza o assenza | Aanwezigheids- of afwezigheidsdetectie | Обнаружение присутствия или полуавтоматический режим

EN The unit requires configuration by an appropriate software.

Absence detection activation and switches configurations are set using the ETS KNX software supplied by others.

It is designed to work with other KNX devices such as other detectors and switches from other manufacturers.

DE Das Gerät erfordert eine Konfiguration durch eine entsprechende Software.

Die Aktivierung der Abwesenheitserkennung und die Konfiguration der Schalter werden mit der von anderen bereitgestellten ETS KNX-Software eingestellt.

Es ist so konzipiert, dass es mit anderen KNX-Geräten wie anderen Meldern und Schaltern anderer Hersteller funktioniert.

ES La unidad requiere configuración mediante un software apropiado.

La activación de la detección de ausencia y las configuraciones de los interruptores se establecen utilizando el software ETS KNX suministrado por otros.

Está diseñado para funcionar con otros dispositivos KNX como otros detectores e interruptores de otros fabricantes.

PT A unidade requer configuração por um software apropriado.

A ativação da deteção de ausência e as configurações dos interruptores são definidas usando o software ETS KNX fornecido por terceiros.

Ele foi projetado para funcionar com outros dispositivos KNX, como outros detectores e interruptores de outros fabricantes.

FR L'unité nécessite une configuration par un logiciel approprié.

L'activation de la détection d'absence et les configurations des commutateurs sont définies à l'aide du logiciel ETS KNX fourni par d'autres.

Il est conçu pour fonctionner avec d'autres appareils KNX tels que d'autres détecteurs et commutateurs d'autres fabricants.

IT L'unità richiede la configurazione tramite un software appropriato.

L'attivazione del rilevamento delle assenze e le configurazioni degli interruttori vengono impostate utilizzando il software ETS KNX fornito da altri.

È progettato per funzionare con altri dispositivi KNX come altri rilevatori e interruttori di altri produttori.

NL Het apparaat vereist configuratie door geschikte software.

Activering van afwezigheidsdetectie en configuraties van schakelaars worden ingesteld met behulp van de door anderen geleverde ETS KNX-software.

Het is ontworpen om te werken met andere KNX-apparaten, zoals andere detectoren en schakelaars van andere fabrikanten.

RU Устройство требует настройки с помощью соответствующего программного обеспечения.

Активация обнаружения отсутствия и конфигурации переключателей настраиваются с помощью программного обеспечения ETS KNX, поставляемого сторонними поставщиками.

Он разработан для работы с другими устройствами KNX, такими как другие датчики и переключатели других производителей.



EN This device is designed to be flush ceiling-mounted.

- Do not site the unit where direct sunlight might enter the sensor.
- Do not site the sensor within 1m of any lighting, forced air heating or ventilation.
- Do not fix the sensor to an unstable or vibrating surface.

DE Das Modell ist für den Deckeneinbau vorgesehen.

- Einheit so anbringen, dass der Sensor vor direkter Sonneneinstrahlung geschützt ist.
- Sensor mit Mindestabstand von 1m zu Lichtquellen, Luftheizung oder Ventilation anbringen.
- Sensor nicht an einer instabilen oder vibrierenden Oberfläche montieren.

ES Este producto está diseñado para montarse empotrado en techo.

- Evite que la luz del sol incida directamente sobre el sensor.
- No coloque el sensor a menos de 1 m de fuentes de iluminación, salidas de calefacción por aire forzado o ventilación.
- No fije el sensor a superficies que vibren o no sean estables.

PT Este dispositivo foi projetado para ser montado no teto.

- Não instale a unidade num local onde a luz solar direta possa incidir no sensor.
- Não coloque o sensor a menos de 1m de qualquer iluminação, aquecimento ou ventilação de ar forçado.
- Não fixe o sensor em uma superfície instável ou sujeito a vibrações.

FR Le produit est conçu pour être monté au plafond en encastré.

- Ne pas placer l'unité dans une position où la lumière directe du soleil pourrait pénétrer dans le capteur.
- Ne pas placer le capteur à moins d'un mètre de tout dispositif d'éclairage, de chauffage ou de ventilation à air forcé.
- Ne pas fixer le capteur sur une surface instable ou vibrante.

IT Questo dispositivo è progettato per essere a filo soffitto.

- Non collocare l'unità in una posizione in cui la luce diretta del sole possa entrare nel sensore.
- Non posizionare il sensore a meno di un metro da un qualsiasi tipo di illuminazione, sistema di riscaldamento o ventilazione.
- Non installare il sensore su superfici instabili o soggette a vibrazioni.

NL Dit apparaat is ontworpen voor inbouwmontage in het plafond.

- Plaats het apparaat niet op een locatie waar direct zonlicht de sensor kan binnendringen.
- Plaats de sensor niet op minder dan 1 meter afstand van verlichting, geforceerde luchtverwarming of ventilatie.
- Bevestig de sensor niet op een onstabiel of trillend oppervlak.

RU Это устройство предназначено для скрытого монтажа на потолке. Смотрите стр.

- Не размещайте устройство в местах, где прямой солнечный свет может попасть в датчик.
- Не размещайте датчик в пределах 1 м от освещения, принудительного воздушного отопления или вентиляции.
- Не закрепляйте датчик на неустойчивой или вибрирующей поверхности.

Create cut out | Erstellen Sie einen Ausschnitt | Orificio de corte | Fixação no teto | Percer | Create il foro | Sparring maken | Выполните вырез в панели

1

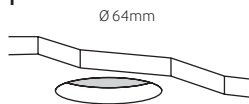

EN Cut a 64mm diameter hole in the ceiling.

DE Deckenausschnitt 64mm.

ES Cortar un orificio de 64 mm de diámetro en el techo

PT Efectuar um corte de diâmetro de 64mm no teto.

FR Percer un trou de 64mm de diamètre dans le plafond

IT Realizzare un foro di 64mm di diametro a soffitto.

NL Maak een 64mm diameter sparing in het plafond.

RU Выполните отверстие диаметром 64 мм в потолочной панели.

Wire in plugs & connect to detector | Verdraughtn & Anschluß des Melders | Cableado y conexión del sensor | Cablagem e ligação do sensor | Câbler le bornier et connecter au détecteur | Cablaggio e connessione al rilevatore | Bedrading & aansluiten op detector | Соединение проводов и подключение к датчику

2

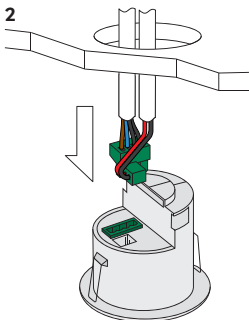

EN Wire in plug/s, using wiring diagram on page 2 as a guide. Connect the plug/s to the detector.

DE Zum Anschluß des Melders verwenden Sie das Schaltbild. Verwenden Sie dazu den /die beiliegenden Stecker.

ES Cablear siguiendo el esquema de la página 2 como guía. Conectar las bornas al sensor.

PT Efectuar as ligações seguindo o esquema na pág.2 como indicação. Ligar os bornes ao sensor.

FR Raccorder les câbles au bornier débrochable en respectant le schéma de câblage page 2. Connecter le bornier au détecteur.

IT Collegare il morsetto usando il cablaggio indicato a pagina 2 come guida. Connetti il morsetto al rilevatore.

NL Aders aansluiten in de aansluitklem(men), gebruik het bedradingsschema op pagina 2 als richtlijn. Steek de aansluitklem(men) in de detector.

RU Подключите провода в контактный разъем, используя схему соединений на стр. 2 в качестве руководства. Подключите контактный разъем к датчику.

Clamp cable | Zugentlastung | Abrazadera para el cable | Fixação do cabo | Serrer les câbles |
Morsetto per il cavo | Trekontlastung | Фиксация кабеля

3

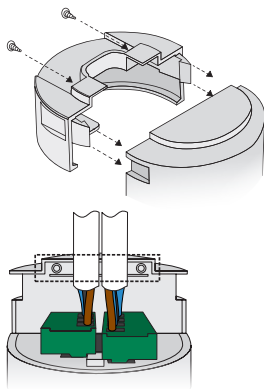

EN Continue tightening the screws until the clamp bar snaps out and is tightly engaged against the cable/s. The cable clamp must clamp the outer sheath only.

DE Ziehen Sie die Schrauben weiterhin an, bis die Klemme einrastet und fest am Kabel sitzt. Die Kabelklemme darf nur die äußere Ummantelung einklemmen.

ES Continuar apretando los tornillos hasta que la barra abrazadera salga y se ajuste bien con el cable. La abrazadera para cables solo debe sujetar la funda.

PT Apertar os parafusos até que a barra de fixação se encaixe totalmente e prenda bem o cabo. O grampo do cabo deve fixar apenas o revestimento externo.

FR Continuez de serrer les vis jusqu'à ce que la barre de fixation sorte et se serre fortement sur le câble. Le serre-câbles doit uniquement serrer la gaine extérieure.

IT Continuare a stringere le viti fino a quando la barra del morsetto non scatti e si fissa leggermente sul cavo. Applica il morsetto alla sola guaina esterna del cavo.

NL Blijf de schroeven aandraaien totdat de beugel los komt en de kabel stevig vastklemt. De beugel moet alleen de buitenmantel vastklemmen.

RU Завинчивайте шурупы до тех пор, пока зажимная планка не защелкнется и не будет плотно прилегать к кабелю. Кабельный хомут должен обжимать только внешнюю оболочку.

Install detector | Melder installieren | Instalación del detector | Instalação do detector | Installer le détecteur | Installazione del sensore | Installeer detector | Установка датчика

4

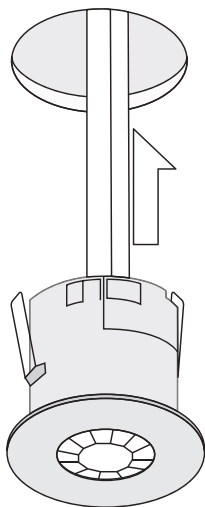

EN Bend the springs up and push detector through hole in ceiling. When fully inserted the springs snap back to hold the device in place.

⚠ To avoid injury, take care when bending springs.

DE Federn nach oben biegen und Detektor durch die Öffnung in der Decke schieben. Sobald der Detektor vollständig eingeschoben ist, schnappen die Federn zurück und halten das Gerät fest an Ort und Stelle.

⚠ Achten Sie auf die Spannfedern um Verletzungen zu vermeiden

ES Doble los muelles hacia arriba e introduzca el detector por el orificio del techo. Cuando esté totalmente introducido, los muelles saltan para mantener el dispositivo en su lugar.

⚠ Doble los muelles con cuidado al montar la unidad.

PT Dobre as molas para cima e empurre detector através do furo no teto. Ao serem totalmente inseridas as molas saltam de volta para manter o dispositivo no lugar.

⚠ Para evitar ferimentos, tenha cuidado quando manipule as molas.

FR Replier les ressorts vers le haut et pousser le détecteur à travers le trou dans le plafond. Quand les ressorts sont complètement insérés, ils se remettent dans leur position initiale pour maintenir le dispositif en place.

⚠ Pour éviter toute blessure, faire attention lors de la compression des ressorts.

IT Piegare le molle verso l'alto e inserire il rilevatore nel foro sul soffitto. Una volta inserito, le molle si riassetano fissando il dispositivo in posizione.

⚠ Per evitare infortuni, prestare attenzione quando si piegano le molle.

NL Buig de veren omhoog en duw het apparaat door de sparing in het plafond. Wanneer de veren volledig door de sparing zijn klappen deze terug om het apparaat op zijn plek te houden.

⚠ Om letsel te voorkomen, wees voorzichtig met het buigen van de veren.

RU Отведите пружины в верхнее положение и вставьте датчик в отверстие в потолке. После полного погружения в отверстие пружины вернуться в обратное положение для фиксации устройства.

⚠ Во избежание травм, отводите пружины с осторожностью.

EN Technical Data

Part code	EBDSPIR-KNX
Weight	0.150kg
Supply voltage DC	30 VDC over KNX bus
Current consumption	5.9mA
Terminal capacity	KNX: 1.2mm ² over KNX connector Switch input: 2.5mm ²
Working temperature range	-10 to 35°C
Humidity	5 to 95% non-condensing
Material (casing)	Flame retardant ABS and PC/ABS
Insulation class	2
IP rating	40
Compliance	 EMC-2014/30/EU, LVD-2014/35/EU

FR Données Techniques

Code de la pièce	EBDSPIR-KNX
Poids	0.150kg
Tension d'alimentation CC	30 VDC over KNX bus
Consommation de courant	5.9mA
Capacité des terminaux	KNX: 1.2mm ² via connecteur KNX Entrée de commutation : 2.5mm ²
Plage de température de travail	-10 à 35°C
Humidité	5 à 95 % non-condensable
Matériau (boîtier)	Agent ignifuge ABS et PC/ABS
Classe d'isolation	2
Indice IP	40
Conformité	 EMC-2014/30/EU, LVD-2014/35/EU

DE Technische Daten

Teile-code	EBDSPIR-KNX
Gewicht	0.150kg
Versorgungsspannung DC	30 VDC over KNX bus
Stromaufnahme	5.9mA
Leiterkapazität	KNX: 1.2mm ² über KNX-Anschluss Eingang wechseln: 2.5mm ²
Arbeitstemperaturbereich	-10 bis 35°C
Feuchtigkeit	5 bis 95% Luftfeuchtigkeit, nicht kondensierend
Material (gehäuse)	Flammenhemmendes ABS und PC/ABS
Isolationsklasse	2
IP-schutzklasse	40
Eingehaltene normen	 EMC-2014/30/EU, LVD-2014/35/EU

IT Specifiche Tecniche

Codice parte	EBDSPIR-KNX
Peso	0.150kg
Tensione di alimentazione CC	30 VDC over KNX bus
Consumo di corrente	5.9mA
Capacità del morsetto	KNX: 1.2mm ² sul connettore KNX Commutare l'ingresso : 2.5mm ²
Intervallo di temperatura di lavoro	-10 al 35°C
Umidità	Dal 5 al 95% senza condensa
Materiale (rivestimento)	ABS ignifugo e PC/ABS
Classe di isolamento	2
Classificazione IP	40
Conformità	 EMC-2014/30/EU, LVD-2014/35/EU

ES Datos Técnicos

Código de pieza	EBDSPIR-KNX
Peso	0.150kg
Voltaje de entrada de CC	30 VDC over KNX bus
Consumo actual	5.9mA
Capacidad del terminal	KNX: 1.2mm ² conector KNX sobre la entrada del interruptor: 2.5mm ²
Rango de temperatura de trabajo	-10 a 35°C
Humedad	5 a 95% sin condensación
Material (carcasa)	Ignífugo ABS y PC/ABS
Clase de aislamiento	2
Grado de protección IP	40
Conformidad con normativas	 EMC-2014/30/EU, LVD-2014/35/EU

NL Technische data

Onderdeelcode	EBDSPIR-KNX
Gewicht	0.150kg
Voedingsspanning DC	30 VDC over KNX bus
Huidige consumptie	5.9mA
Eindcapaciteit	KNX: 1.2mm ² via KNX-connector Schakelingang : 2.5mm ²
Werktemperatuurbereik	-10 tot 35°C
Luchtvochtigheid	5 tot 95%, niet condensierend
Materiaal (behuizing)	Brandvertragend ABS en PC/ABS
Isolatieklasse	2
IP classificatie	40
Conformiteit	 EMC-2014/30/EU, LVD-2014/35/EU

PT Dados Técnicos

Código da peça	EBDSPIR-KNX
Peso	0.150kg
Tensão de alimentação CC	30 VDC over KNX bus
Consumo de corrente	5.9mA
Capacidade do terminal	KNX: 1.2mm ² sobre o conector KNX : 2.5mm ²
Faixa de temperatura de trabalho	-10 a 35°C
Umidade	5 a 95% sem condensação
Material (caixa)	Retardante de chamas ABS e PC/ABS
Classe de isolamento	2
Classificação IP	40
Compatibilidade	 EMC-2014/30/EU, LVD-2014/35/EU

RU Технические характеристики

Наименование изделия	EBDSPIR-KNX
Вес	0.150кг
Постоянное напряжение питания (DC)	30 VDC через KNX шину
Потребление тока	5.9mA
Клеммы подключения кабеля	KNX: 1.2mm ² через KNX разъем, Коммутируемый вход: 2.5mm ²
Диапазон рабочих температур	от -10 до 35°C
Влажность	от 5 до 95% без конденсации влаги
Материал (корпус)	Огнестойкие пластик ABS и ПК/ABS
Класс защиты	2
Степень защиты (IP)	40
Нормативные стандарты	 EMC-2014/30/EU, LVD-2014/35/EU

Accessories & associated products | Zubehör | Accesorios y productos asociados | Acessórios e produtos associados | Accessoires et produits associés | Accessori e prodotti associati | Toebehoren | Аксессуары и сопутствующие товары

Part Number | Artikelnummer |
Referencia | Referência | Référence |
Codice | Artikelnummer | Номер

Description | Beschreibung | Descripción | Descrição | Description |
Descrizione | Omschrijving | Описание



EXD-HSC

Extended wiring housing | Erweiterter Verdrahtungsraum | Ampliación de alojamiento de cables | Extensor adicional para cabos | Enveloppe allongée pour câblage | Estensore per i cavi | Verlengde behuizing voor bedrading | Удлиненный корпус проводки



EBDSPiR-MS

Masking shields for EBDSPiR range | Linsenabdeckung für die EBDSPiR Serie | Obturadores para la gama EBDSPiR | Máscaras para a gama EBDSPiR | Ecrans de masquage pour la gamme EBDSPiR | Maschere per la gamma EBDSPiR | Maskering voor EBDSPiR serie | Маски для EBDSPiR







UHS5

Compact, programming/commissioning handset | Kompakte Fernbedienung und Einstellhilfe | Mando para programación y puesta en marcha | Controle remoto para ajustes/commissionamento | Combiné compact de programmation / mise en service | Telecomando per programmazione/messa in servizio | Compacte configuratie handset | Компактный пульт для программирования / ввода в эксплуатацию



UHS7

Compact, user handset | Kompakte Endanwender Fernbedienung | Mando de usuario | Controle para usuário | Combiné compact de contrôle pour utilisateur | Telecomando per utente | Compacte handset gebruikers | Компактная трубка пользователя

	<p>CP Electronics Brent Crescent, London NW10 7XR t. +44 (0)333 900 0671 enquiry@cpelectronics.co.uk</p>	 
<p>www.cpelectronics.co.uk</p>	<p>connect with us </p>	
<p>Due to our policy of continual product improvement CP Electronics reserves the right to alter the specification of this product without prior notice.</p>		